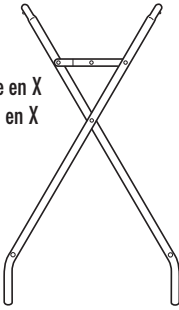

Identify parts before assembling. | Identifier les pièces avant de commencer l'assemblage. | Identifique las piezas antes de armar.

Ax2

X-Frame
Armature en X
Armazón en X

**Bx2**

Top Tube Assembly
Ensemble du tuyau supérieur
Unidad de tubo superior

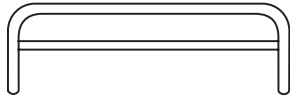
**Dx2**

Bag Handle/Hanger
Support du sac/Crochet
Asa/Soporte de la bolsa

**Fx4**

Caster
Roulette
Rueda

**Hx1**

Allen Wrench
Clé Allen
Llave Allen

**Cx2**

Tube
Tuyau
Tubo

**Ex4**

Hex Head Bolts
Boulons à tête hexagonale
Pernos de cabeza hexagonal

**Gx1**

Laundry Bag
Sac à lessive
Bolsa para la ropa

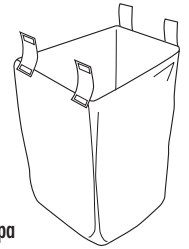
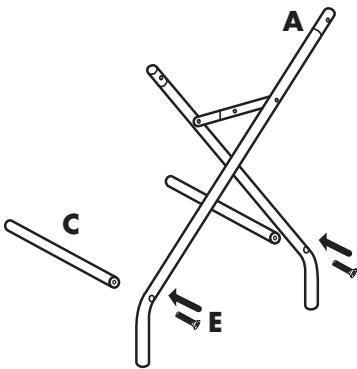
**1**

Attach (2) Tubes (C) to each "X" Frame (A) using (4) Bolts (E).

Fixer les (2) tuyaux (C) à chacune des armatures en X (A) à l'aide de (4) boulons (E).

Una los (2) tubos (C) a cada armazón "en X" (A); use (4) pernos (E).

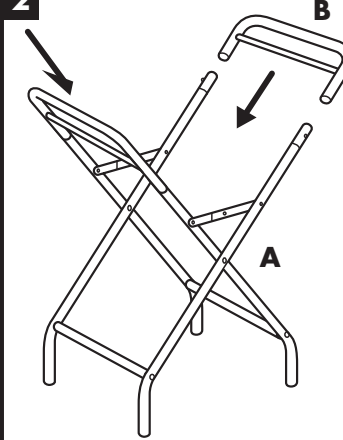
2

Attach (2) Top Tubes (B) to top of "X" Frame (A) by depressing button on "X" Frame leg and sliding until button clicks into hole.

Fixer les (2) tuyaux supérieurs (B) dans le haut des armatures en X (A) en enfonçant le bouton sur le pied de l'armature et en glissant le tuyau supérieur jusqu'à ce que le bouton se déclenche à travers le trou.

Una los (2) tubos superiores (B) a la parte superior del armazón "en X" (A): presione el botón de la pata del armazón "en X" y deslice hasta que el botón encaje en el orificio.

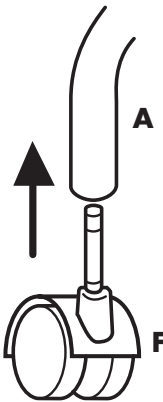
3

Insert (4) Casters (F) into end of "X" Frame (A). Casters must be inserted into tube end near bend.

Insérer les (4) roulettes (F) dans les extrémités de l'armature en X (A).

Inserte las (4) ruedas (F) en el extremo del armazón "en X" (A). Las ruedas deben insertarse en el extremo del tubo cerca de la parte curva.

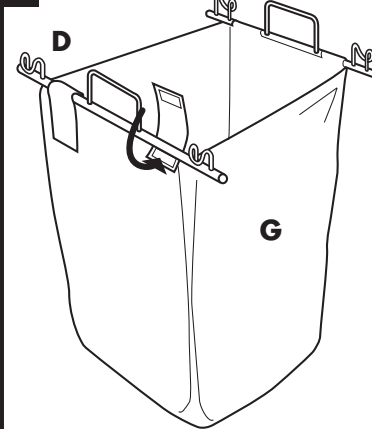
4

Attach (1) Laundry Bag (G) to (2) Bag Handles (D) using the Velcro straps. Be sure "hooks" face outward.

Fixer (1) sac à lessive (G) aux (2) supports du sac (D) à l'aide des languettes de Velcro. S'assurer que les « crochets » se trouvent vers l'extérieur.

Con las correas de Velcro, sujete una (1) bolsa para la ropa (G) en las (2) asas de la bolsa (D). Asegúrese de que los ganchos queden hacia afuera.

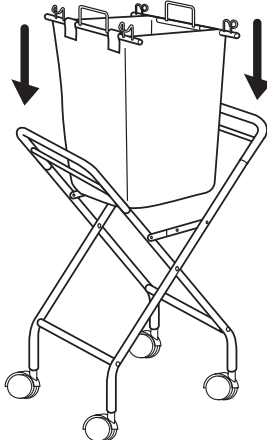
5

Hook Laundry Bag (G) to assembled frame unit.

Fixer le sac à lessive (G) sur l'armature assemblée précédemment.

Cuelgue la bolsa para ropa (G) en la unidad ensamblada del armazón.

NOTE: Do not tighten hex bolts completely until all steps are completed.

REMARQUE : Ne pas serrer complètement les boulons à tête hexagonale avant d'avoir terminé toutes les étapes d'assemblage.

NOTA: No apriete completamente los pernos hexagonales hasta que haya terminado todos los pasos.



©HOUSEHOLD ESSENTIALS

Hazelwood, MO 63042

1-800-922-5524

1-314-428-5657

www.householdessential.com