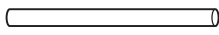

Identify parts before assembling. | Identifier les pièces avant l'assemblage. | Identificar las partes antes de armar.

**Ax2**

Bottom Tube  
Tube inférieur  
Tubo inferior

**Bx1**

Top Tube  
Tube supérieur  
Tubo superior

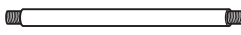
**Cx4**

Shoe Carousel  
Support à chaussures  
Soporte para zapatos giratorio

**Dx1**

Base Cover  
Couvercle de la base  
Cubierta de la base

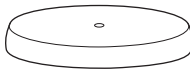
**Ex1**

Base  
Base  
Base

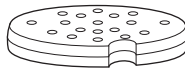
**Fx2**

End Cap  
Capuchon d'extrémité  
Conector de extremo

**G-Xx4**

Clamp  
Pince  
Abrazadera

**Hx1**

Handle  
Poignée  
Mango

**Ix1**

Screw  
Vis  
Tornillo

**Jx2**

Washer  
Rondelle  
Arandela

**Kx1**

Allen Wrench  
Clé Allen  
Llave Allen

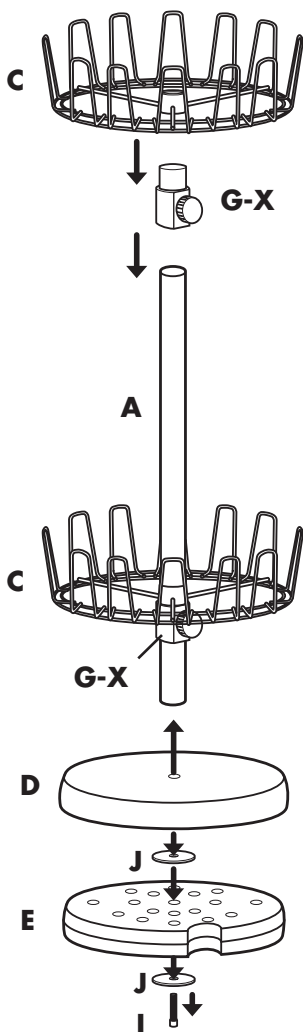

- 1** Slide Washer (J) onto Screw (I). Slide Base (E) onto Screw (I). Add second Washer (J). Place Base Cover (D) onto Screw (I).

Glisser la rondelle (J) sur la vis (I). Glisser la base (E) sur la vis (I). Ajouter une deuxième rondelle (J). Placer le couvercle de la base (D) sur la vis (I).

Deslizar la arandela (J) en el tornillo (I). Deslizar la base (E) en el tornillo (I). Agregar la segunda arandela (J). Colocar la cubierta de la base (D) en el tornillo (I).

- 2** Slide Bottom Tube (A) onto Screw (I). Hold Bottom Tube firmly and using Allen Wrench (K), tighten screw until snug.

Glisser le tube inférieur (A) sur la vis (I). Tenir le tube inférieur fermement et, à l'aide d'une clé Allen (K), bien serrer la vis.

Colocar el tubo inferior (A) en el tornillo (I). Sostener el tubo inferior firmemente y usar la llave Allen (K) para ajustar el tornillo hasta que quede firme.

- 3** Loosen screw on Clamp (G-X) and slide onto Bottom Tube (A). Slide Shoe Carousel (C) onto Bottom Tube (A).

Desserrer la vis de la pince (G-X) et glisser la pince sur le tube inférieur (A). Glisser le support à chaussures (C) sur le tube inférieur (A).

Aflojar el tornillo en la abrazadera (G-X) y deslizar en el tubo inferior (A). Colocar el soporte para zapatos giratorio (C) en el tubo inferior (A).

- 4** Repeat Step 3.

Répéter l'étape 3.

Repetir el Paso 3.

\*NOTE: Washers (J) must be assembled one on top and one on the bottom of Base (E) or the unit will wobble.

\*REMARQUE : Les rondelles (J) doivent être installées, l'une dans le haut, et l'autre dans le bas de la base (E), sans quoi l'unité oscillera.

\*NOTA: Las arandelas (J) se deben colocar una sobre la base y la otra debajo de la base (E) o la unidad no quedará firme.

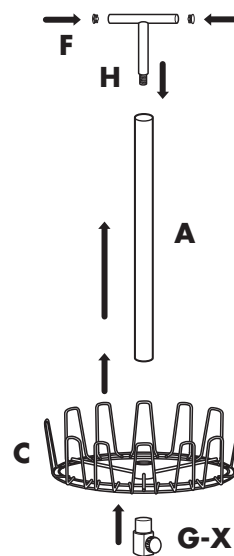

- 5** Push End Caps (F) firmly into holds on Handle (H).

Enfoncer les capuchons d'extrémités (F) fermement dans les bouts de la poignée (H).

Presionar firmemente para colocar los conectores de extremo (F) en los orificios del mango (H).

- 6** Screw Handle (H) into Bottom Tube (A). Tighten until secure.

Visser la poignée (H) le tube inférieur (A). Serrer solidement.

Atornillar el mango (H) el tubo inferior (A). Ajustar hasta que quede firme.

- 7** Slide Shoe Carousel (C) onto bottom of Tube (A). Slide Clamp (G-X) up to Shoe Carousel (C) and tighten screw.

Glisser le support à chaussures (C) dans le bas du tube de tube inférieur (A). Glisser la pince (G-X) vers le haut jusqu'au support à chaussures (C) et serrer la vis.

Deslizar el soporte para zapatos giratorio (C) en la parte de del tube inferior (A). Deslizar la abrazadera (G-X) hasta el soporte para zapatos giratorio (C) y ajustar el tornillo

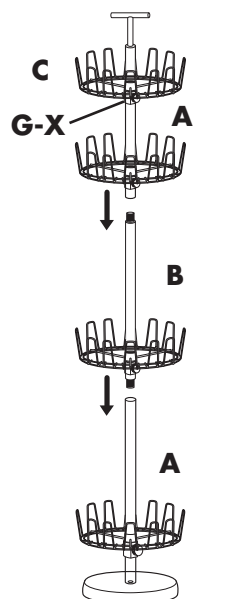

- 8** Screw Top Tube (B) into Bottom Tube (A). Tighten until secure.

Visser le tube supérieur (B) dans le tube inférieur (A). Serrer jusqu'à ce qu'il tienne solidement.

Atornillar el tubo superior (B) al tubo inferior (A). Ajustar hasta que quede firme.

- 9** Slide each Shoe Carousel (C) to desired height and secure by sliding Clamp (G-X) up to Shoe Carousel (C) and tightening screw.

Glisser chacun des supports à chaussures (C) jusqu'à la hauteur désirée, puis fixer en soulevant la pince (G-X) jusqu'au support à chaussures (C) et serrer la vis.

Deslizar cada soporte para zapatos giratorio (C) hasta la altura deseada y fijar deslizando una abrazadera (G-X) hasta el soporte para zapatos (C) y ajustando el tornillo.

\*NOTE: Part "GX" - Do not overtighten screw on sliding clamp. This may cause part to break.

\*REMARQUE : Pièce « GX » - Ne pas serrer la vis excessive-ment sur la pince coulissante. Cela pourrait briser la pièce.

\*NOTA: Parte "GX" No ajustar demasiado el tornillo en la abrazadera. Puede provocar que se rompa.